

fotel ESRTRID

INSTRUKCJA

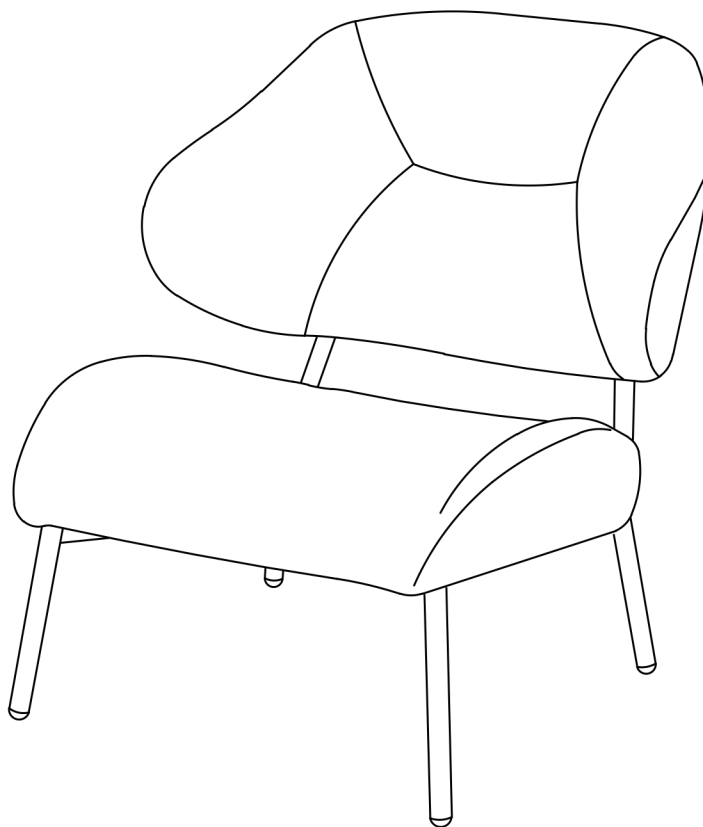

Zachowaj te instrukcje
do wykorzystania w przyszłości.



Nie wyrzucaj żadnego opakowania,
dopóki nie sprawdzisz,
czy masz wszystkie części
i pakiet elementów mocujących.

LISTA KONTROLNA PRZED MONTAŻEM

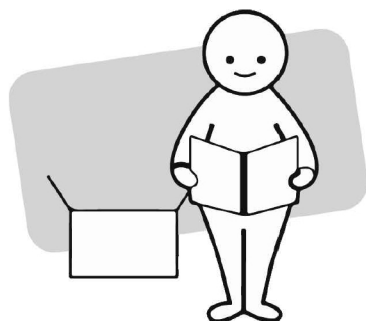

Zanim zaczniesz,
przeczytaj uważnie instrukcje.

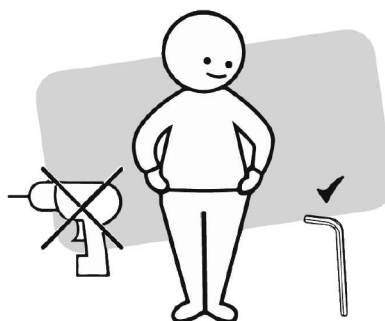

Upewnij się, że masz wszystkie
wymagane narzędzia.
Nigdy nie używaj elektronarzędzi
bez instruktażu.

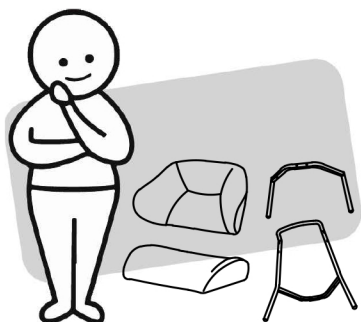

Przed montażem zidentyfikuj
i rozłóż wszystkie komponenty.

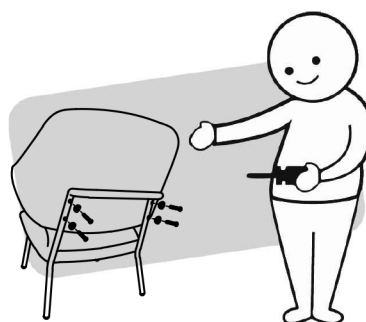

Jeśli nie zalecono inaczej,
nie dokręcaj śrub całkowicie,
dopóki element nie zostanie
ostatecznie zamontowany.



OSTRZEŻENIE! ABY ZMNIJSZYĆ RYZYKO POWAŻNYCH OBRAŻEŃ, PRZECZYTAJ PRZED MONTAŻEM I UŻYTKOWANIEM PRODUKTU NASTĘPUJĄCE INSTRUKCJE BEZPIECZEŃSTWA.

- Przed przystąpieniem do montażu produktu należy przeczytać i zrozumieć całą niniejszą instrukcję.
- Jakikolwiek montaż lub konserwacja produktu może być wykonywana wyłącznie przez osoby dorosłe.
- Niektóre części mogą zawierać ostre krawędzie. W razie potrzeby nosić rękawice ochronne.
- Aby zapobiec uszkodzeniom, podczas montażu umieść wszystkie części na równej powierzchni. W razie potrzeby dodaj warstwę powierzchni ochronnej.
- Ze względu na charakter stali, w przypadku zarysowania tej powłoki ochronnej nastąpi utlenianie powierzchni (rdzewienie). To jest naturalny proces. Aby zminimalizować ten stan, zaleca się zachowanie ostrożności podczas montażu i obsługi produktu, aby zapobiec zarysowaniu farby.

WYMAGANE NARZĘDZIA

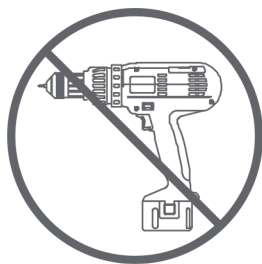

UWAGA:

Aby uniknąć uszkodzeń,
upewnij się, że śruby
są dokręcone ręcznie.

**NIE UŻYWAJ NARZĘDZI
WYMAGAJĄCYCH ZASILANIA**



1 osoba

UWAGA:

W procesie montażu wymagany jest śrubokręt krzyżakowy. Jednak producent nie zapewnia tego elementu. Podane ilości dotyczą jednego fotela.

INSTRUKCJA MONTAŻU





WSKAZÓWKI MONTAŻOWE:

1. Wyjmij sprzęt z pudełka i posortuj według rozmiaru.
2. Przed rozpoczęciem montażu sprawdź, wszystkie części są w opakowaniu.
3. Postępuj zgodnie z załączonymi instrukcjami w tej samej kolejności, co numeracja, aby zapewnić szybki i łatwy montaż.

OSTRZEŻENIE:

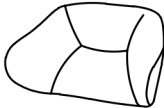
1. Nie próbuj naprawiać ani modyfikować części, które są uszkodzone lub wadliwe. Proszę natychmiast skontaktować się ze sprzedawcą.
2. Ten produkt jest przeznaczony wyłącznie do użytku domowego i nie jest przeznaczony do placówek komercyjnych.

LISTA CZĘŚCI

① OPARCIE		1pc
② SIEDZISKO		1pc
③ PRZEDNIE NOGI		1pc
④ TYLNE NOGI		1pc

INSTRUKCJA MONTAŻU





WSKAZÓWKI MONTAŻOWE:

1. Wyjmij sprzęt z pudełka i posortuj według rozmiaru.
2. Przed rozpoczęciem montażu sprawdź, wszystkie części są w opakowaniu.
3. Postępuj zgodnie z załączonymi instrukcjami w tej samej kolejności, co numeracja, aby zapewnić szybki i łatwy montaż.

OSTRZEŻENIE:

1. Nie próbuj naprawiać ani modyfikować części, które są uszkodzone lub wadliwe. Proszę natychmiast skontaktować się ze sprzedawcą.
2. Ten produkt jest przeznaczony wyłącznie do użytku domowego i nie jest przeznaczony do placówek komercyjnych.

ELEMENTY MONTAŻOWE

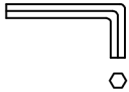
A	ŚRUBA (M6x40mm)		8pcs
B	ŚRUBA (M6x45mm)		2pcs
C	ZASŁEPKA		6pcs
D	ZASŁEPKA		4pcs
E	KLUCZ IMBUSOWY		1pc





INSTRUKCJA MONTAŻU

KROK 1:

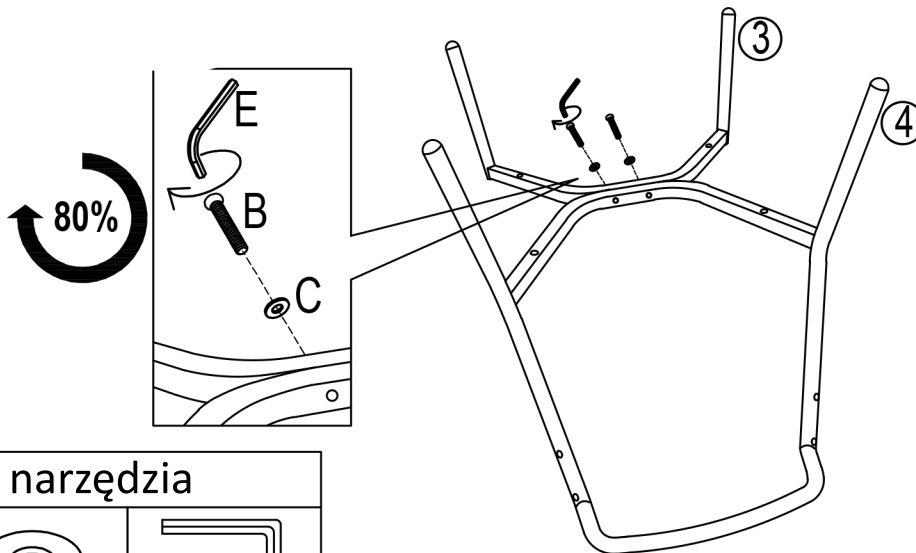
Wkręć śruby w sposób pokazany na rysunku i dokręć je na około 80%.



Potrzebne narzędzia

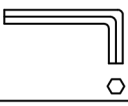

		
2 x (B)	2 x (C)	1 x (E)

KROK 2:

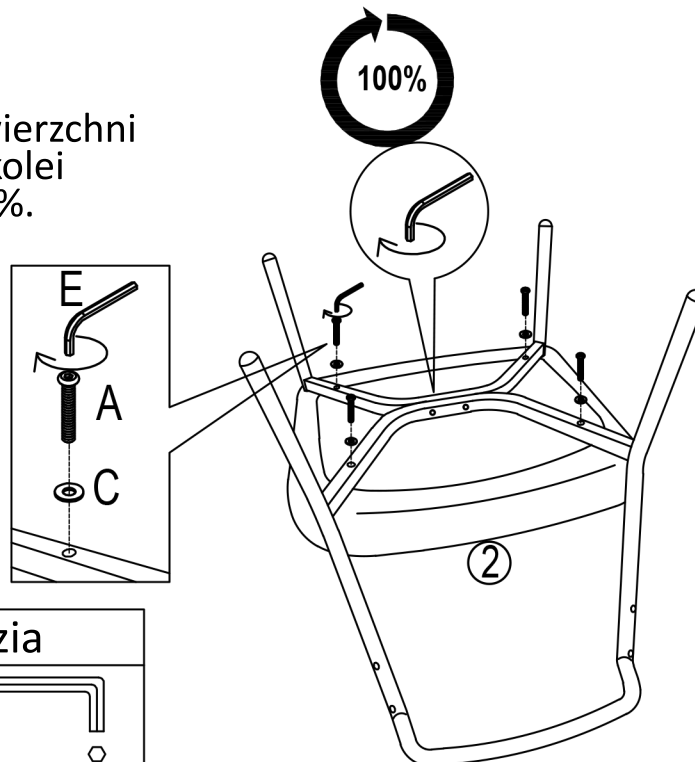
Umieść fotel na całkowicie płaskiej powierzchni i ponownie dokręć po kolei wszystkie śruby na 100%.



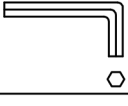

Potrzebne narzędzia

		
4 x (A)	4 x (C)	1 x (E)

INSTRUKCJA MONTAŻU

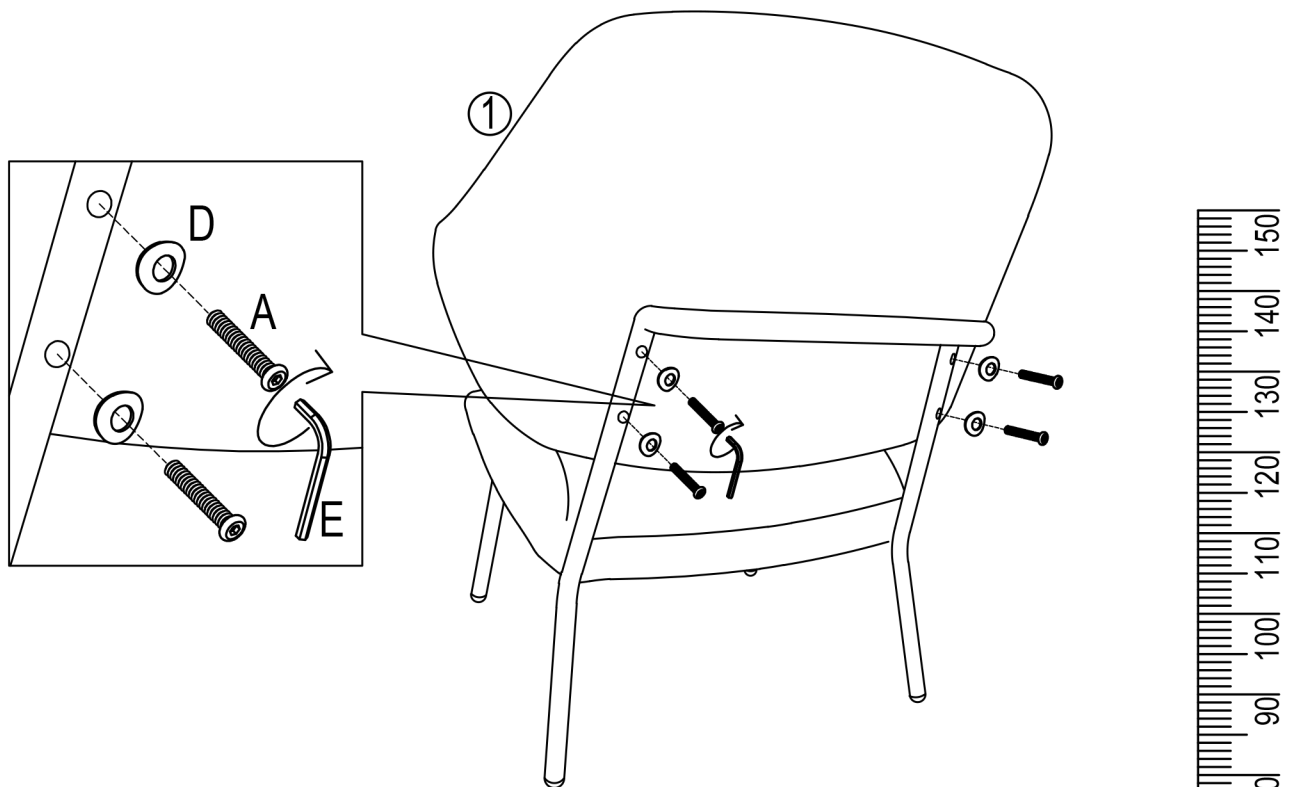
KROK 3:

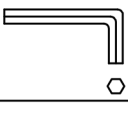

Potrzebne narzędzia		
		
4 x (A)	4 x (D)	1 x (E)

JAK DBAĆ O SWÓJ FOTEL

- 1 Wycieraj suchą szmatką tapicerkę i ramę. Nie stosuj wybielaczy, kwasów ani innych środków chemicznych.
- 2 Nie stawaj na fotelu.
- 3 Nie siadaj na przedniej krawędzi fotela. Fotel służy do siedzenia tylko dla jednej osoby.
- 4 Nie używaj fotela zanim nie sprawdzisz czy wszystkie śruby i pokrętła są mocno dokręcone.
- 5 Nie przekraczaj maksymalnego obciążenia 120 kg.
- 6 Ten produkt jest przeznaczony wyłącznie do użytku domowego. Unikaj bezpośredniego kontaktu ze światłem słonecznym.